



**studio** XPS™

OPSÆTNINGSVEJLEDNING

Model PP17S

## Noter, bemærkninger og advarsler

-  **OBS! OBS!** angiver vigtige oplysninger, som du kan bruge for at udnytte computeren optimalt.
-  **Bemærkning:** Bemærkning angiver risiko for enten en mulig beskadigelse af hardware eller tab af data og oplyser dig om, hvordan du kan undgå dette problem.
-  **ADVARSEL:** ADVARSEL angiver risiko for tingskade, legemsbeskadigelse eller død.

---

**Oplysningerne i dette dokument kan ændres uden varsel.**

© 2008-2009 Dell Inc. Alle rettigheder forbeholdes.

Enhver form for gengivelse uden skriftlig tilladelse fra Dell Inc. er strengt forbudt.

Anvendte varemærker i denne tekst: *Dell*, *DELL* logoet, *XPS*, og *DellConnect* er handelsmærker, ejet af Dell Inc. *Intel* er et registreret handelsmærke og *Core* er et handelsmærke ejet af Intel Corporation i USA og andre lande, *Microsoft*, *Windows*, *Windows Vista* og *Windows Vista startknaplogoet* er enten handelsmærker eller registrerede handelsmærker, der tilhører Microsoft Corporation i USA og/eller andre lande, *Blu-ray Disc* er et handelsmærke, ejet af Blu-ray Disc Association; *Bluetooth* er et registreret handelsmærke, ejet af Bluetooth SIG, Inc. og anvendes af Dell under licens.

Andre handelsmærker og firmanavne kan være brugt i dette dokument til at henvise til enten de fysiske eller juridiske personer, som gør krav på mærkerne og navnene, eller til deres produkter. Dell Inc. fraskriver sig alle krav på ejendomsret til alle andre varemærker og handelsnavne end Dells egne.

# Indholdsfortegnelse

<b>Opsætning af din Studio XPS™ Laptop</b> . . . . .	<b>5</b>	Media, trådløs og strømstyring . . . . .	<b>23</b>
Før du sætter din computer op . . . . .	5	Funktioner ved computerens base og tastatur . . . . .	24
Tilslutning af AC-adapteren . . . . .	6	Valgfri grafikprocessorfunktion . . . . .	26
Kontroller kontakten for trådløse forbindelser . . . . .	7	Softwarefunktioner . . . . .	26
Tilslut netværkskablet (valgfrit) . . . . .	8	<b>Løsning af problemer</b> . . . . .	<b>29</b>
Tryk på tænd/sluk-knappen . . . . .	9	Netværksproblemer . . . . .	29
Opsætning af Windows Vista® . . . . .	10	Problemer med strøm . . . . .	30
Forbind til internettet (valgfrit) . . . . .	10	Problemer med hukommelse . . . . .	31
Opsætning af 5.1 lydforbindelserne . . . . .	12	Problemer med software og programmer, der fryser . . . . .	31
Fjernelse og genmontering af batteriet . . . . .	13	<b>Anvendelse af supportværktøjer</b> . . . . .	<b>33</b>
<b>Brug af din Studio XPS™</b> . . . . .	<b>14</b>	Dell Support Center . . . . .	33
Enhedsstatuslamper . . . . .	14	Systemmeddelelser . . . . .	34
Funktioner i højre side . . . . .	16	Hardwarefejlfinding . . . . .	36
Funktioner i venstre side . . . . .	20	Dell Diagnostics . . . . .	36
Skærmfunktioner . . . . .	22		

<b>Systemgendannelse</b> .....	<b>37</b>
Systemgendannelse .....	37
Dell Factory Image Restore .....	38
Geninstallation af operativsystemet .....	40
<b>Få hjælp</b> .....	<b>42</b>
Teknisk support og kundeservice.....	43
DellConnect™ .....	43
Onlinetjenester.....	43
AutoTech-tjenesten.....	44
Produktoplysninger .....	45
Returnering af varer til garantireparation eller til refundering .....	45
Inden du ringer.....	46
Kontakt Dell .....	47
<b>Find mere information og ressourcer</b> ....	<b>48</b>
<b>Basis-specifikationer</b> .....	<b>50</b>
<b>Indeks</b> .....	<b>59</b>

# Opsætning af din Studio XPS™ Laptop

Dette afsnit giver dig informationer om hvordan du sætter din Studio XPS 1340 op og forbinder eksterne enheder.

## Før du sætter din computer op

Når du skal bruge din computer, skal du sørge for at have nem adgang til en strømforsyning, tilstrækkelig ventilation og en plan overflade at stille computeren på.

Begrænsning af luftens frie strømning omkring din computer kan medføre at den bliver overophedet. For at forhindre overophedning, skal du sørge for mindst 10,2 cm bag computeren og mindst 5,1 cm på alle andre sider. Du bør aldrig placere din computer på et lukket sted, såsom i et skab eller en skuffe mens den er tændt.

- ➡ **Bemærkning:** Placering eller stabling af tunge, skarpe genstande på computeren kan medføre permanent skade på den.



## Tilslutning af AC-adapteren

Tilslut først AC-adapteren til computeren og derefter til en stikkontakt eller en strømstødssikring.



**ADVARSEL:** AC-adapteren fungerer med strømudtag i hele verden. Imidlertid er der forskel på stikkontakterne og stikdåserne i de forskellige lande. Brug af et inkompatibelt kabel eller forkert tilslutning til en strømskinne eller et elektrisk vægudtag kan medføre ildebarand eller skader på udstyret.



### Kontroller kontakten for trådløse forbindelser

For at tænde for trådløst, skal du, med computeren tændt, trykke let på trådløs-symbolet (A) på det midterste kontroldæksel og derefter slippe det.

Denne knap tillader dig hurtigt at slukke for alle dine trådløse radioer (Bluetooth®, WiFi og WWAN), når du f.eks. bliver bedt om at slukke for alle trådløse radioer på et fly. Ved at trykke let på denne knap en gang, slukkes alle de trådløse radioer. Ved at trykke let på knappen igen, vender dine trådløse radioer tilbage til de tilstande, de befandt sig i før de blev slukket.



## Tilslut netværkskablet (valgfrit)

For at bruge en kabelbaseret netværksforbindelse, skal du tilslutte netværkskablet.





## Tryk på tænd/sluk-knappen



### Opsætning af Windows Vista®

Din Dell-computer er forudkonfigureret med Windows Vista. Når du skal konfigurere Windows Vista for første gang, skal du følge vejledningen på skærmen. Disse trin er obligatoriske og kan tage op til 15 minutter at gennemføre. Skærbillederne fører dig gennem en række fremgangsmåder, herunder accept af licensaftaler, indstilling af præferencer og konfiguration af en internetforbindelse.

- ➔ **Bemærkning:** Afbryd ikke operativsystemets konfigurationsproces. Hvis du gør du det, kan computeren blive ubrugelig.

### Forbind til internettet (valgfrit)

-  **OBS!** Internetudbydere (ISP) og internetudbyderes tilbud varierer fra land til land.

For at oprette forbindelse til internettet skal du bruge et eksternt modem eller en netværksforbindelse samt en internetudbyder (ISP).

-  **OBS!** Hvis din oprindelige bestilling ikke omfatter et USB-modem, kan du købe dem på Dells websted på [www.dell.com](http://www.dell.com).

### Konfiguration af en kabelbaseret internetforbindelse

Hvis du bruger en opkaldsforbindelse, skal du tilslutte en telefonlinje til det eksterne USB-modem (ekstraudstyr) og til telefonstikket i væggen, inden du konfigurerer din internetforbindelse. Hvis du bruger DSL eller kabel/satelit modemforbindelse, skal du kontakte din inetrnetudbyder eller mobilnetudbyder for opsætningsinstruktioner og se "Opsætning af din internetforbindelse i Windows XP" på side 11.

### Konfiguration af en trådløs internetforbindelse

I dokumentationen til routeren kan du finde flere oplysninger om, hvordan du konfigurerer og bruger dit trådløse netværk.

Inden du kan bruge din trådløse internetforbindelse skal du oprette forbindelse til din trådløse router.

For at oprette forbindelse ved hjælp af en trådløs router:

1. Gem og luk alle åbne filer, og luk alle åbne programmer.
2. Klik på **Start**  → **Forbind til**.
3. Følg instruktionerne på skærmen for at færdiggøre konfigurationen.

### Konfiguration af internetforbindelsen

Sådan konfigurerer du en internetforbindelse med en skrivebordsgenvej fra en internetudbyder:

1. Gem og luk alle åbne filer, og luk alle åbne programmer.
2. Dobbeltklik på internetudbyderens ikon på Microsoft® Windows® skrivebord.

3. Følg instruktionerne på skærmen for at færdiggøre konfigurationen.

Hvis du ikke har en internetudbydergenvej på skrivebordet, eller hvis du vil konfigurere en internetforbindelse hos en anden internetudbyder, skal du bruge fremgangsmåden i følgende afsnit:

 **OBS!** Hvis du ikke kan oprette forbindelse til internettet, men har kunnet gøre det uden problemer tidligere, kan der være en afbrydelse i tjenesten hos internetudbyderen. Kontakt din internetudbyder for at kontrollere driftsstatussen, eller forsøg at oprette forbindelse igen senere.

 **OBS!** Sørg for at have dine internetudbyderoplysninger klar. Hvis du ikke har en internetudbyder, kan guiden **Opret forbindelse til internettet** hjælpe dig med at få en.

1. Gem og luk alle åbne filer, og luk alle åbne programmer.
2. Klik på **Start**  → **Kontrolpanel**.

- Under **Netværk og internet**, skal du klikke på **Opret forbindelse til internettet**.  
Vinduet **Opret forbindelse til internettet** vises.
- Klik på enten **Bredbånd (PPPoE)** eller **Opkaldsforbindelse** afhængigt af, hvordan du vil oprette forbindelse:
  - Vælg **Bredbånd**, hvis du vil bruge en forbindelse via DSL, satellitmodem, kabel-tv-modem eller trådløs teknologi.
  - Vælg **Opkaldsforbindelse**, hvis du vil bruge et valgfrit USB-opkaldsmodem eller ISDN.
-  **OBS!** Hvis du ikke ved, hvilken type forbindelse, du skal vælge, skal du kontakte din internetudbyder.
- Følg vejledningen på skærmen, og brug de konfigurationsoplysninger, du har fået af din internetudbyder, til at færdiggøre konfigurationen.

## Opsætning af 5.1 lydforbindelserne

Opsætning af 5.1 lydforbindelserne:

Klik på **Start**  → **Kontrolpanel** → **Flere muligheder**. Kør **IDT lydkontrolpanel**. Under **Jacks**-fanen, er der tre forbindelses-ikoner. Følg instruktionerne for at afslutte opsætning.

- Klik på mikrofonikonet og vælg **Enhed: Bagerste højtalere**, og sæt dine bagerste højtalere til audio in/mikrofonstikket.
- Klik på det midterste hovedtelefonikon og vælg **Enhed: Midterste/LFE-højttaler**, og sæt dit center/woofer-højttalerkabel til det midterste audio out/hovedtelefonstik.
- Klik på det højre hovedtelefonikon og vælg **Enhed: Forreste højttaler**, og sæt dit forreste højttalerkabel til det højre audio out/hovedtelefonstik.

## Fjernelse og genmontering af batteriet

**⚠ ADVARSEL:** Hvis du bruger et inkompatibelt batteri, kan det øge risikoen for brand eller eksplosion. Denne computer bør kun bruge et batteri, der er købt hos Dell. Brug ikke batterier fra andre computere.

**⚠ ADVARSEL:** Inden du fjerner batteriet, skal du slukke computeren og fjerne eksterne kabler (inklusive AC-adapteren).

Sådan fjerner du batteriet:

1. Luk computeren ned, og vend den om.
2. Skub batteriets frigørelseshaspe til ulåst position og hold.
3. Skub batteriet ud.

Hvis du vil udskifte batteriet, skubbes batteriet ind i batterirummet, indtil det klikker på plads.

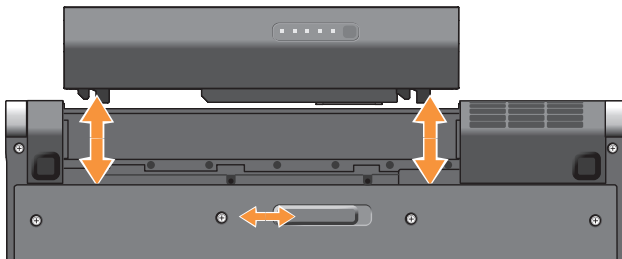







# Brug af din Studio XPS™

Din computer har en række indikatorer, knapper og funktioner, der giver hurtig adgang til oplysninger og tidsbesparende genveje til almindelige opgaver.

## Enhedsstatuslamper



-  **Harddiskens aktivitetslampe** – Tænder når computeren læser eller skriver data. En blinkende lampe indikerer harddiskaktivitet.  
 **Bemærkning:** For at undgå datatab bør du aldrig slukke computeren, mens harddiskens aktivitetslampe blinker.
-  **Bluetooth® statuslampe (valgfri)** – Tænder når Bluetooth trådløst kort er aktiveret.  
 **OBS!** Kortet med trådløs Bluetooth-teknologi er valgfrit.  
Hvis du vil slukke for Bluetooth trådløs, skal du enten trykke på trådløs-symbolet «» eller højreklikke på Bluetooth-ikonet i underretningsområdet på skrivebordet og klikke på **Deaktiver Bluetooth radio**.
-  **WiFi-statuslampe** – Lyser, når trådløst netværk er aktiveret.  
Brug knappen til trådløst for hurtigt at slå al trådløs kommunikation Til eller Fra.
-  **WWAN statuslampe** – Tænder når WWAN er aktiveret.

## Funktioner i højre side

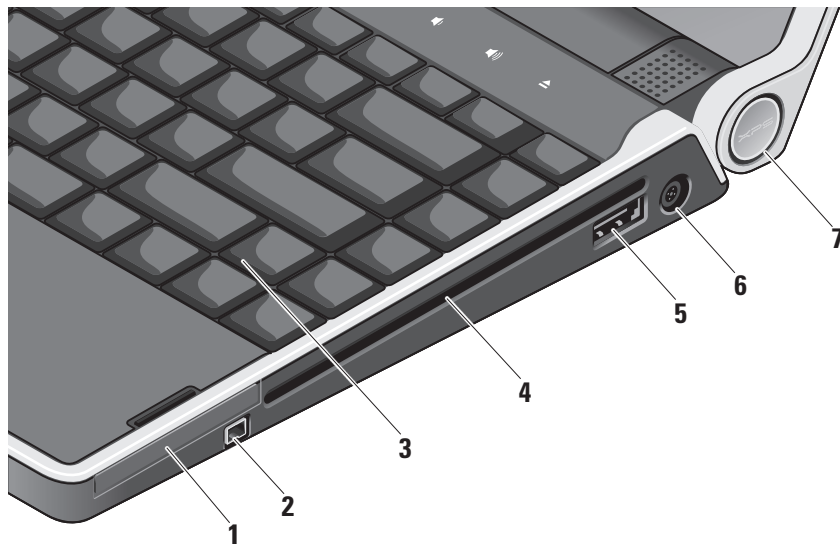





- 1  **ExpressCard-slot** – Understøtter et ExpressCard.
- 2  **IEEE 1394 stik** – Bruges til at tilslutte højhastighedsmultimedieenheder, f.eks. digitale videokameraer.
- 3 **Bagbelyst tastatur** – Det bagbelyste tastatur gør at du kan se og arbejde i mørke omgivelser ved at oplyse alle symboler på tasterne. Yderligere oplysninger findes i *Dell Technology Guide*.

- 4 **Optisk drev** – Afspiller eller brænder på cd'er og dvd'er i standardstørrelse og -form (12 cm). Sørg for, at siden med tryk eller tekst vender opad, når du indsætter diskene.

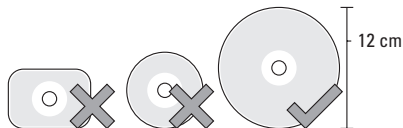
 **Bemærkning:** Undgå at bruge diske, der ikke har standardstørrelser eller -former (herunder mini-cd'er og mini-dvd'er), da drevet ellers vil blive beskadiget.



- 5**  **eSATA/USB kombistik med PowerShare** – Forbinder til eSATA-kompatible lagerenheder (såsom en ekstern harddisk eller optiske drev) eller USB-enheder (såsom en mus, et tastatur, et eksternt drev eller en MP3-afspiller). Dette stik kan også anvendes til opladning af USB-enheder når computeren står på tændt/slukket eller er i dvaletilstand. Denne funktion virker eventuelt ikke ved visse eksterne enheder, når computeren er slukket eller i dvaletilstand, selvom de svarer til USB-specifikationerne. I sådanne tilfælde tændes computeren for at oplade enheden.

 **OBS!** Hvis din computer er slukket eller står i dvaletilstand imens USB-enheden lader op, frakobles enheden og tændes derefter igen for at fortsætte opladning af enheden.

 **OBS!** The USB PowerShare slukker automatisk, når der kun er 10% af den totale batterilevetid tilbage.

- 6**  **AC-adaptorstik** – Forbinder til AC-adapteren, som giver strøm til din computer og oplader batteriet.
- 7** **Strømindikationslampe** – Tænder når computeren er tændt. De forskellige lamper indikerer som følger:

*Med batteristrøm:*

- Konstant hvid – computeren kører på batteristrøm
- Konstant orange – batteristand er lav
- Blinkende orange – batteristand er kritisk lav
- Blinkende hvid – computeren er i dvaletilstand

*Med AC-adapter:*

- Konstant hvid – der er strøm til computeren og batteriet er opladet
- Blinkende hvid – computeren er i dvaletilstand.

## Brug af det Optiske drev

- ➡ **Bemærkning:** Undgå at bruge diske, der ikke har standardstørrelser eller -former (herunder mini-cd'er og mini-dvd'er), da drevet ellers vil blive beskadiget.

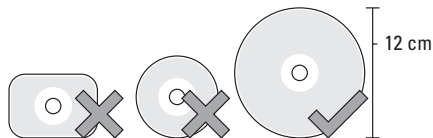

- ✍ **OBS!** Flyt ikke computeren, mens du afspiller eller optager cd'er eller dvd'er.

Placer disken i midten af diskbakken med etiketten opad, og skub forsigtigt disken ind i slotten. Drevet vil automatisk trække disken ind og begynde at læse dens indhold.



For at skubbe en disk ud af drevet, berøres  udskubningsknappen let. Knappen vil blinke i et par sekunder, inden disken skubbes ud.

## Funktioner i venstre side

 **OBS!** Forbind ikke enheder til skærmportstikket og HDMI-stikket samtidig.

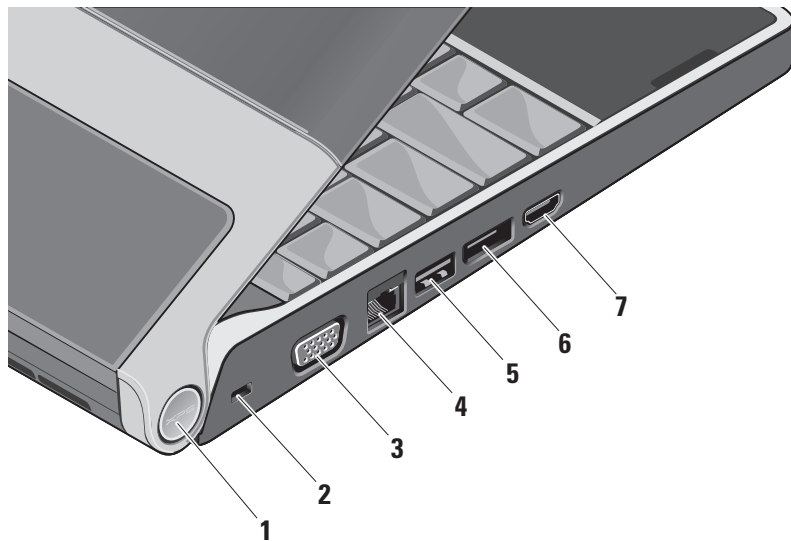

- 1 Strømindikationslampe** – Tænder når computeren er tændt. De forskellige lamper indikerer som følger:

*Med batteristrøm:*

- Konstant hvid – computeren kører på batteristrøm
- Konstant orange – batteristand er lav
- Blinkende orange – batteristand er kritisk lav
- Blinkende hvid – computeren er i dvaletilstand

*Med AC-adapter:*

- Konstant hvid – der er strøm til computeren og batteriet er opladet
- Blinkende hvid – computeren er i standbytilstand

- 2 Sikkerhedskabelslot** – Giver dig mulighed for at tilslutte en tyverisikringsenhed til computeren.

 **OBS!** Inden du køber en tyverisikring, skal du kontrollere, at den fungerer med sikkerhedskabelslotten.

- 3**  **VGA-stik** – Bruges til at tilslutte en skærm eller en projektor.

- 4**  **Netværksstik** – Hvis du bruger et kabelbaseret netværkssignal, bruges det til at tilslutte computeren til en netværks- eller bredbåndsenhed.

- 5**  **USB-stik** – Bruges til at tilslutte en USB-enhed som f.eks. en mus, et tastatur, en printer, et eksternt drev eller en MP3-afspiller.

- 6**  **DisplayPort-stik** – Digitalt interface standardstik, der understøtter en ekstern DisplayPort skærm.

- 7**  **HDMI-stik** – Forbinder til et TV for både 5.1 lyd- og videosignaler.

Dette stik kan ikke anvendes som ingangsport for HDMI.

 **OBS!** Hvis det bruges sammen med en skærm, læses kun videosignalet.

## Skærmfunktioner

Skærmpanelet indeholder et kamera og tilhørende dobbelte array mikrofoner.

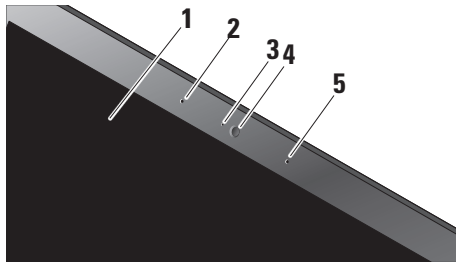











- 1 Skærm** – Din skærm kan være baseret på de valg, du har foretaget, da du købte computeren. Yderligere oplysninger om skærme finder du i *Dell Technology Guide*.
- 2 Venstre digital arraymikrofon** – Kombineres med den højre digitale arraymikrofon og giver lyd i høj kvalitet til videochat og taleoptagelse.

- 3 Kameraaktivitetsindikator** – lampen viser om kameraet er tændt eller slukket.
- 4 Kamera** – Indbygget kamera til videooptagelse, konferencer og chat. Kameraet anvender avanceret ansigtsgenkendelsessoftware for at gøre din computer mere sikker. Den valgfrie ansigtsgenkendelsessoftware lærer dit ansigt at kende og genkender det hver gang du logger ind på din computer, og nedsætter dermed brugen af manuel login og passwords. For flere informationer, klik **Start**  → **Programmer** → **FastAccess ansigtsgodkendelse**.
- 5 Højre digital arraymikrofon** – Kombineres med den venstre digitale arraymikrofon og giver lyd i høj kvalitet til videochat og taleoptagelse.

## Media, trådløs og strømstyring

Hvis du vil bruge medie-, trådløs- og strømstyringsknapperne, skal du trykke let på symbolet og derefter slippe. Knappens symbol vil lyse i 2 sekunder som en bekræftelse af dit valg og vil derefter slukkes.



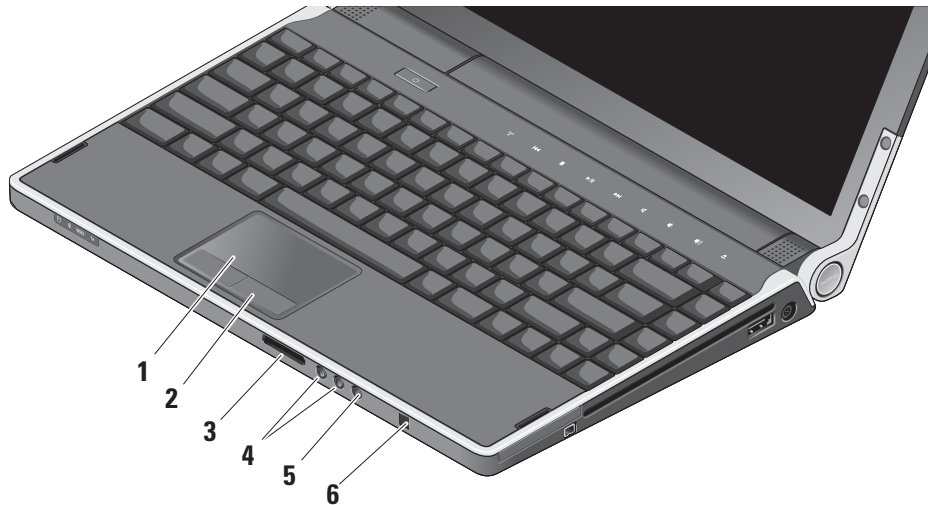

- |   |  |   |                                       |
|---|--|---|---------------------------------------|
|  | Tænd for strømmen og væk computeren fra hviletilstand. |  | Afspil det næste nummer eller kapitel |
|  | Tænd/sluk for trådløs                                  |  | Tag lyden fra                         |
|  | Afspil det forrige nummer eller kapitel                |  | Skru ned for lydstyrken               |
|  | Stop   |  | Skru op for lydstyrken                |
|  | Afspil eller pause                                     |  | Skub disken ud                        |

## Funktioner ved computerens base og tastatur





- 1 Pegefelt** – Gør det ligesom en mus muligt at flytte markøren, trække eller flytte udvalgte elementer og venstreklikke ved at trykke på overfladen. Understøtter cirkulær rulning og zoom.
- 2 Pegefeltknapper (2)** – Giver adgang til venstre- og højreklikfunktioner ligesom på en mus.
- 3** SD/MMC - MS/Pro - xD  
**8-i-1 Media-Kortlæser** – En hurtig og praktisk måde at få vist og dele digitale fotos, musik, videoer og dokumenter, der er lagret på følgende digitale hukommelseskort:
  - Secure Digital (SD)-hukommelseskort
  - Secure Digital Input/Output (SDIO)-kort
  - Multimediekort (MMC)
  - Memory Stick
  - Memory Stick PRO
  - xD-Picture-kort
  - Hi Speed-SD
  - Hi Density-SD
- 4**  **Audio out/headphone.- stik (2)** – Tilslutter et par hovedtelefoner eller sender lyd til en strømforsynet højttaler eller et lydssystem. Lydsignalet er det samme for begge stik.
- 5**  **Audio in/microphone-stik** – Forbinder en mikrofon eller et inputsignal til brug ved lydprogrammer.
- 6 Forbrugs-IR** – Infrarød sensor til brug for optimal Dell Travel Remote.

**Indstilling af klarhed for bagbelyst tastatur/pegefelt** – Tryk <Fn><←> tasterne for at skifte imellem de tre belysnings-niveauer (i nævnte rækkefølge).

De tre belysningsstadier er som følger:

- fuld klarhed på tastatur/pegefelt
- intet lys
- halv klarhed på tastatur/pegefelt

### **Pegefelt cirkulær rulning og zoom-indstillinger**

For at ændre indstillinger for cirkulær rulning og zoom, dobbeltklikkes på Dell pegefelt-ikonet på dit skrivebords meddelelsesfelt.

Under Rulning-fanen, aktiveres eller deaktiveres rulning eller cirkulær rulning, og du kan vælge rulningszonens bredde og hastighed.

Under Gestures-fanen aktiveres eller deaktiveres 1-finger-zoom (zoom ind og ud ved at bevæge en finger opad eller nedad) eller knibe-zoom (zoom ind og ud ved at sprede eller samle to fingre).

## **Valgfri grafikprocessorfunktion**

Din computer har den revolutionerende Hybrid SLI teknologi. Hybrid SLI lader den centrale og grafikens processorer arbejde sammen om at øge den grafiske ydelse.

### **Softwarefunktioner**

 **OBS!** Du kan finde flere oplysninger om de funktioner, der er beskrevet i dette afsnit, i *Dell Technology Guide* på harddisken eller på Dells supportwebsted på [support.dell.com](http://support.dell.com).

### **Produktivitet og kommunikation**

Du kan bruge computeren til at oprette præsentationer, brochurer, lykønskingskort, flyers og regneark. Du kan også redigere og få vist digitale fotos og billeder. Kontroller din indkøbsordre for software, der er installeret på computeren.

Når du har oprettet forbindelse til internettet, kan du få adgang til websteder, konfigurere en e-mail-konto, overføre og hente filer og så videre.

## Underholdning og multimedier

Du kan bruge computeren til at se videoer, spille spil, oprette dine egne cd/dvd'er, lytte til musik og internetradiostationer. Det optiske drev understøtter muligvis flere diskmedieformater, herunder cd'er og dvd'er.

Du kan downloade eller kopiere billeder og videofiler fra bærbare enheder som f.eks. digitalkameraer og mobiltelefoner. Valgfrie programmer giver dig mulighed for at organisere og oprette musik- og videofiler, der kan optages på disk, gemmes på bærbare produkter som f.eks. MP3-afspillere og håndholdte underholdningsenheder eller afspilles og vises direkte på tilsluttede fjernsyn, projektorer og hjemmebiografudstyr.

### Tilpasning af skrivebordet

Du kan tilpasse skrivebordet ved at ændre dets udseende, opløsning, baggrund, pauseskærm og så videre. Det gør du via vinduet **Tilpas udseende og lyde**.

Sådan får du adgang til vinduet med skærmegenskaber:

1. Højreklik på et tomt område på skrivebordet.
2. Klik på **Personlige indstillinger** for at åbne vinduet **Tilpas udseende og lyde** og få mere at vide om tilpasningsmulighederne.

### Tilpasning af energiindstillingerne

Du kan bruge strømstyringen i dit operativsystem til at konfigurere strømindstillingerne på din computer. Microsoft® Windows Vista® giver adgang til tre standardindstillinger:

- **Balanceret** — Denne strømstyringsindstilling giver fuld ydelse, når du har brug for det, og sparer strøm i perioder med inaktivitet.
- **Strømbesparelse** — Denne strømstyringsindstilling sparer strøm på computeren ved at reducere systemydelsen. På den måde maksimeres computerens batterilevetid og den mængde energi, computeren bruger i løbet af dens levetid, reduceres.

- **Høj ydeevne** — Denne strømstyringsindstilling giver den højeste systemydelse på computeren ved at tilpasse processorhastigheden til din aktivitet og ved at maksimere systemydelsen.

### Sikkerhedskopiering af data

Vi anbefaler at du regelmæssigt sikkerhedskopierer filer og mapper på din computer. Sådan sikkerhedskopierer du filer:

1. Klik på **Start**  → **Kontrolpanel** → **System og vedligeholdelse** → **Velkomstskaerm** → **Overfør filer og indstillinger**.
2. Klik på **Sikkerhedskopier filer** eller **Sikkerhedskopier computer**.
3. Klik på **Fortsæt** i din **Brugerkontokontrol**-dialogboks og følg instruktionerne i Guiden til sikkerhedskopiering af filer.

# Løsning af problemer

Dette afsnit indeholder fejlfindingsoplysninger for computeren. Hvis du ikke kan løse problemet ved hjælp af følgende retningslinjer, skal du se "Anvendelse af supportværktøjer" på side 33 eller "Kontakt Dell" på side 47.

 **ADVARSEL:** Kun uddannede servicefagfolk bør fjerne computerens dæksel. I *Servicehåndbogen* på Dells supportwebsted **support.dell.com** kan du finde avancerede service- og fejlfindingsinstruktioner.

## Netværksproblemer

### Trådløse forbindelser

#### Hvis den trådløse netværksforbindelse går tabt

- Der kan være blevet trykket på den trådløse kontakt ved en fejltagelse, så dine trådløse radioer er blevet afbrudt. For at tænde for trådløst, skal du, med computeren tændt,

trykke let på trådløs-symbolet  på det midterste kontroldæksel og derefter slippe det. Du kan styre det trådløse LAN med *Intel PROSet* fra din processlinje. Du kan også bruge *Windows trådløse netværksforbindelser*, som du får adgang til via Kontrolpanelet til at styre din Wireless LAN.

- Der kan være atmosfæriske forstyrrelser, der blokerer eller generer din trådløse forbindelse. Prøv at flytte computeren tættere hen til din trådløse router

### Kabelbaserede forbindelser

#### Hvis den trådløse netværksforbindelse går tabt

- Kablet kan sidde løst eller være beskadiget.
- Sørg for at begge ender af kablet er forbundet. Forsøg med et andet netværkskabel, hvis du har et.

## Løsning af problemer

Linkintegritetslampen på det integrerede netværksstik giver dig mulighed for at kontrollere, at forbindelsen fungerer, og giver oplysninger om status:

- Grøn — Der findes en god forbindelse mellem et 10-Mbps netværk og computeren.
- Orange — Der findes en god forbindelse mellem et 100-Mbps netværk og computeren.
- Gul — Der findes en god forbindelse mellem et 1000-Mbps netværk og computeren.
- Slukket — Computeren finder ikke en fysisk forbindelse til netværket.

 **OBS!** Linkintegritetslampen på netværksstikket gælder kun for den kabelbaserede forbindelse. Linkintegritetslampen angiver ikke status for trådløse forbindelser.

## Problemer med strøm

**Hvis strømlampen er slukket** — Computeren er slukket, eller den modtager ikke strøm.

- Fjern AC-adapteren og forsøg at starte computeren alene med batteristrøm.

- Fjern batteriet og forsøg at starte computeren kun med AC-adapteren.
- Kontroller begge ender af AC-adapterens kabelforbindelser. Kontroller at lampen på AC-adapteren er tændt. Hvis lampen ikke lyser, kan du prøve at sætte AC-adapteren i et andet vægudtag.

Strøm-/batterilamperne på hængslerne indikerer følgende:

*Med batteristrøm:*

- Konstant hvid – computeren kører på batteristrøm
- Konstant orange – batteristand er lav
- Blinkende orange – batteristand er kritisk lav
- Blinkende hvid – computeren er i dvaletilstand

*Med AC-adapter:*

- Konstant hvid – der er strøm til computeren og batteriet er opladet
- Blinkende hvid – computeren er i standbytilstand

## Problemer med hukommelse

Hvis du oplever andre problemer med hukommelsen —

- Kontroller, om hukommelsesmodulet er kompatibelt med computeren. Computeren understøtter DDR3-hukommelse. Yderligere oplysninger om, hvilken type hukommelse, der understøttes på computeren finder du under “Grundlæggende specifikationer” på side 50.
- Kør Dell Diagnostics (se “Dell Diagnostics” på side 36).
- Sæt hukommelsesmodulerne på plads igen (se *Servicehåndbogen* på Dells supportwebsted på [support.dell.com](http://support.dell.com)) for at kontrollere, om computeren kommunikerer korrekt med hukommelsen.

## Problemer med software og programmer, der fryser

Hvis et program ophører med at svare — Afslut programmet:

1. Tryk på <Ctrl><Shift><Esc> samtidig.
2. Klik på fanen **Programmer**.
3. Klik på det program, der ikke længere svarer.
4. Klik på **Afslut job**.

Hvis computeren ikke reagerer —

-  **Bemærkning:** Du kan miste data, hvis du ikke kan udføre en nedlukning af operativsystemet.

Sluk computeren. Hvis du ikke kan få en reaktion ved at trykke på en tast på tastaturet eller ved at bevæge musen, skal du trykke på og holde tænd/sluk-knappen nede indtil computeren slukker og derefter tænde computeren.

**Hvis der vises en helt blå skærm** — Sluk computeren. Hvis du ikke kan få en reaktion ved at trykke på en tast på tastaturet eller ved at bevæge musen, skal du trykke på og holde tænd/sluk-knappen nede indtil computeren slukker og derefter tænde computeren.

**Hvis du har andre problemer med software** —

- Hav altid en sikkerhedskopi af dine vigtige data.
- Brug et anti-virusprogram til at kontrollere din Studio XPS.
- Gem og luk alle åbne filer og programmer, og sluk computeren via **Start**  menuen.
- Se dokumentationen til softwaren, eller kontakt softwareproducenten for at få oplysninger om fejlfinding:
  - Sørg for at programmet er kompatibelt med operativsystemet på din computer.
  - Kontroller, at computeren opfylder de minimumskrav til hardwaren, der er en forudsætning for at køre softwaren.

Se dokumentationen til softwaren for oplysninger.

- Sørg for at programmet er installeret og konfigureret rigtigt.
- Hvis det er nødvendigt, skal du afinstallere programmet og derefter geninstallere det.
- Skriv eventuelle fejlmeldinger ned, der vises, for at hjælpe med fejlfinding.



# Anvendelse af supportværktøjer

## Dell Support Center

Dell Support Center hjælper dig med at finde den service, support og systemspecifikke oplysninger, du har brug for. Du kan finde flere oplysninger om Dell Support Center og om de tilgængelige værktøjer ved at klikke på fanen **Services** på [support.dell.com](http://support.dell.com).

Klik på  ikonet på proceslinjen for at køre programmet. Startside indeholder links, der giver adgang til:

- Selvhjælp (fejlfinding, sikkerhed, systemydelse, netværk/internet, sikkerhedskopiering/gendannelse og Windows Vista®)
- Advarsler (tekniske supportadvarsler med relevans for din computer)

- Assistance fra Dell (teknisk support med DellConnect™, kundeservice, uddannelse og selvstudier, hvordan du får hjælp med Dell on Call og onlinescanning med PCCheckUp)
- Om dit system (systemdokumentation, garantioplysninger, systemoplysninger, opgraderinger og tilbehør)

Øverst på startside for Dell Support Center vises dit systems modelnummer sammen med dets servicekode og koden for ekspresservice.

Du kan finde flere oplysninger om Dell Support Center i *Dell Technology Guide* på harddisken eller på Dells supportwebsted på [support.dell.com](http://support.dell.com).

### Systemmeddelelser

Hvis din computer har et problem eller en fejl, viser den eventuelt en systemmeddelelse, der vil hjælpe dig med at identificere årsagen samt hvad der skal til for at løse problemet.

 **OBS!** Hvis den meddelelse, du får, ikke findes blandt følgende eksempler, kan du se i dokumentationen til enten operativsystemet eller det program, der kørte, da meddelelsen blev vist. Du kan også se i *Servicehåndbogen* på Dells supportwebsted på [support.dell.com](http://support.dell.com) eller se “Kontakt Dell” på side 47 for at få hjælp.

**Alert! Previous attempts at booting this system have failed at checkpoint [nnnn]. For help in resolving this problem, please note this checkpoint and contact Dell Technical Support (Alarm! Tidligere forsøg på at genstarte systemet er fejlet ved kontrolpunkt [nnnn]. Bemærk kontrolpunktet og kontakt Dells tekniske support for at få hjælp til at løse problemet)** — Det lykkedes ikke computeren at afslutte

startproceduren tre gange i træk grundet den samme fejl, se “Kontakt Dell” på side 47 for at få hjælp.

**CMOS checksum error (CMOS checksumfejl)** — Mulig systemkortfejl eller realtidsurets (RTC) batteristand er lav. Sæt batteriet i igen. Se *Servicehåndbogen* på Dells supportwebsted på [support.dell.com](http://support.dell.com) eller se “Kontakt Dell” på side 47 for at få hjælp.

**CPU fan failure (Fejl på CPU-blæser)** — Der er opstået en fejl i CPU-blæseren. Udskift CPU-blæseren. Se *Servicehåndbog* på Dells supportwebsted på [support.dell.com](http://support.dell.com).

**Hard-disk drive failure (Harddiskfejl)** — Mulig harddiskfejl (HDD) under POST, se “Kontakt Dell” på side 47 for at få hjælp.

**Hard-disk drive failure (Harddiskfejl)** — Mulig hard-diskfejl under harddisk-boottest, se “Kontakt Dell” på side 47 for at få hjælp.

**Keyboard failure (tastaturfejl)** — Fejl på tastaturet eller tastaturkablet sidder løst.

**No boot device available (ingen startbar enhed til rådighed)** — Der er ingen partition, der kan startes fra, på harddisken, harddiskkablet sidder løst, eller der findes ikke nogen enhed, der kan startes fra.

- Hvis harddisken er din startenhed, skal du sørge for, at kablerne er tilsluttede, og at drevet er installeret korrekt og partitioneret som en startenhed.
- Åbn systeminstallationsprogrammet, og kontroller, at startrækkefølgen er korrekt se *Servicehåndbogen* på Dells supportwebsted på [support.dell.com](http://support.dell.com).

**No timer tick interrupt (No-timer forstyrrelse)** — En chip på systemkortet virker evt. ikke eller der er en systemkortfejl. Se *Servicehåndbog* på Dells supportwebsted på [support.dell.com](http://support.dell.com).

**USB over current error (USB-overspændingsfejl)** — Fjern USB-enheden. USB-enheden kræver mere strøm for at fungere korrekt. Brug en ekstern strømkilde til at tilslutte

USB-enheden, eller (hvis enheden har to USB-kabler) tilslut dem begge.

**NOTICE - Hard Drive SELF MONITORING SYSTEM has reported that a parameter has exceeded its normal operating range. Dell recommends that you back up your data regularly. A parameter out of range may or may not indicate a potential hard drive problem (MEDDELELSE - Harddiskens SELVOVERVÅGNINGSSYSTEM har rapporteret, at et parameter har overskredet dens normale driftsområde. Dell anbefaler at du regelmæssigt tager back-up af dine data. Et parameter, der er uden for det gyldige område, kan være et tegn på et potentielt harddiskproblem)** — S.M.A.R.T (Self-Monitoring Analysis and Reporting Technology)-fejl, mulig harddiskfejl. Denne funktion kan aktiveres eller deaktiveres i BIOS-konfigurationen. Se "Kontakt Dell" på side 47 for hjælp.

### Hardwarefejlfinding

Hvis en enhed enten ikke findes under opsætning af operativsystemet eller findes, men er forkert konfigureret, kan du bruge **Hardwarefejlfinding** til at løse inkompatibiliteten.

Sådan starter du Hardwarefejlfinding:

1. Klik på **Start**  → **Hjælp og support**.
2. Skriv `hardwarefejlfinding` i søgefeltet, og tryk på <Enter> for at starte søgningen.
3. I søgeresultaterne skal du vælge den indstilling, der bedst beskriver problemet, og derefter udføre de resterende fejlfindingstrin.

### Dell Diagnostics

Hvis du kommer ud for et problem med computeren, skal du udføre kontrollerne under "Problemer med software og programmer, der fryser" på side 31 og køre Dell Diagnostics, inden du kontakter Dell for at få teknisk assistance.

Det anbefales at udskrive disse procedurer, før du begynder.

 **OBS!** Dell Diagnostics fungerer kun på Dell-computere.

#### Start af Dell Diagnostics

Dell Diagnostics er placeret på en skjult partition med diagnosticeringsværktøjer på harddisken.

1. Kontroller, at computeren er tilsluttet korrekt til en stikkontakt, som du ved fungerer.
2. Hold <Fn>-knappen nede imens du trykker på tænd/sluk-knappen for at tænde systemet.
3. Følg instruktionerne på skærmen.

 **OBS!** Hvis din computer ikke kan vise et skærbillede vil diagnosticeringen begynde med at teste skærmen. Diagnosticeringen bipper under testning af skærmen. Hvis skærmen stadigvæk ikke viser noget, skal du forsøge at forbinde en ekstern skærm eller kontakte Dell, se "Kontakt Dell" på side 47.

# Systemgendannelse

Du kan gendanne operativsystemet på følgende måder:

- Systemgendannelse sætter computeren tilbage til en tidligere driftstilstand uden at påvirke datafiler. Brug Systemgendannelse som den første løsning til at gendanne operativsystemet og bevare datafilerne.
- Dell Factory Image Restore sætter din harddisk tilbage til den driftstilstand, den var i, da du købte computeren. Dell Factory Image Restore sletter permanent alle data på harddisken og fjerner eventuelle programmer, som du har installeret, efter at du modtog computeren. Brug kun Dell Factory Image Restore, hvis Systemgendannelse ikke løste problemet med operativsystemet.

- Hvis der fulgte en Operating System-disk med din computer, kan du bruge den til at gendanne dit operativsystem. Hvis du bruger Operating System-mediet, slettes alle datafiler på harddisken imidlertid også. Brug kun disken, hvis Systemgendannelse ikke løste problemet med operativsystemet.

## Systemgendannelse

Windows-operativsystemet indeholder funktionen Systemgendannelse, der giver dig mulighed for at bringe computeren tilbage til en tidligere tilstand (uden at påvirke datafilerne), hvis ændringer af hardware, software eller andre systemindstillinger har medført, at computeren befinder sig i en uønsket tilstand. Alle ændringer, som Systemgendannelse foretager på din computer, kan fortrydes.

## Systemgendannelse

- ➔ **Bemærkning:** Tag jævnligt sikkerhedskopier af dine datafiler. Systemgendannelse hverken overvåger eller gendanner datafilerne.
- ✍ **OBS!** Fremgangsmåderne i dette dokument er skrevet til standardvisningen i Windows, og derfor passer de muligvis ikke, hvis du har indstillet din Dell™-computer til Windows klassisk visning.

### Sådan starter du Systemgendannelse

1. Klik på **Start** .
2. I **Start søgning** indtaster du `Systemgendannelse` og trykker <Enter>.
- ✍ **OBS!** Vinduet **Brugerkontokontrol** vises muligvis. Hvis du har administratorrettigheder til computeren, skal du klikke på **Fortsæt**. Ellers skal du kontakte administratoren for at kunne fortsætte med den ønskede handling.
3. Klik på **Næste**, og følg de resterende skærmeddelelser.

Hvis Systemgendannelse ikke løste problemet, kan du fortryde den seneste systemgendannelse.

### Fortrydelse af den seneste systemgendannelse

- ✍ **OBS!** Inden du fortryder den seneste systemgendannelse, skal du gemme og lukke alle åbne filer og lukke alle åbne programmer. Undgå at ændre, åbne eller slette nogen filer eller programmer, før systemgendannelsen er gennemført.

1. Klik på **Start** .
2. I **Start søgning** indtaster du `Systemgendannelse` og trykker <Enter>.
3. Klik på **Fortryd min sidste gendannelse**, og klik på **Næste**.

### Dell Factory Image Restore

- ➔ **Bemærkning:** Hvis du bruger Dell Factory Image Restore sletter du permanent alle data på harddisken og fjerner eventuelle programmer, som du har installeret, efter at du modtog computeren. Hvis det er muligt, skal du sikkerhedskopiere datafilerne, før du bruger disse programmer. Brug kun Dell Factory Image Restore, hvis

Systemgendannelse ikke løste problemet med operativsystemet.

 **OBS!** Dell Factory Image Restore er eventuelt ikke tilgængelig i alle lande eller på alle computere.

Brug kun Dell Factory Image Restore som den sidste udvej for at gendanne dit operativsystem. Denne mulighed sætter din harddisk tilbage til den driftstilstand, den var i, da du købte computeren. Alle programmer og filer, der er tilføjet, siden du modtog computeren—inklusive datafiler—slettes permanent fra harddisken. Datafiler omfatter dokumenter, regneark, e-mail-meddelelser, digitale billeder, musikfiler og så videre. Om muligt skal du tage en sikkerhedskopi af alle dine data før du bruger Dell Factory Image Restore.

### Udførelse Dell Factory Image Restore

1. Tænd computeren.
2. Når Dell logoet vises, trykkes <F8> adskillige gange for at gå ind i **Vista avancerede opstartsmuligheder**.
3. Vælg **Reparer computeren**. Vinduet **Systemgendannelsesmuligheder** vises.
4. Vælg et tastaturlayout og klik på **Næste**.
5. Hvis du vil have adgang til gendannelsesindstillingerne, skal du logge på som en lokal bruger. For at komme til kommandoprompt, skal du taste `administrator` i feltet **Brugernavn** og derefter klikke **OK**.
6. Klik på **Dell Factory Image Restore Dell Factory Image Restores** velkomstskaerm vises.
  -  **OBS!** Afhængigt af din konfiguration, kan du skulle vælge **Dell Factory Tools** (Dell fabriksværktøjer)→ **Dell Factory Image Restore**.
7. Klik på **Næste**. Skærbilledet **Confirm Data Deletion** (Bekræft datasletning) vises.
  -  **OBS!** Hvis du ikke vil fortsætte med Dell Factory Image Restore, skal du klikke på **Annuller**.

8. Klik på afkrydsningsfeltet for at bekræfte, at du vil fortsætte med reformateringen af harddisken og gendanne systemsoftwaren til fabriksstilstanden, og klik derefter på **Næste**.

Gendannelsesprocessen begynder og kan tage fem minutter eller mere at fuldføre. Der vises en meddelelse, når operativsystemet og de fabriksinstallerede programmer er blevet gendannet til fabriksstilstanden.

9. Klik på **Afslut** for at genstarte systemet.

## Geninstallation af operativsystemet

### Før du starter

Hvis du overvejer at geninstallere Windows-operativsystemet for at rette et problem med en driver, der er installeret for nylig, bør du først prøve at bruge Windows XP Annuller opdatering. Hvis Annuller opdatering ikke løser problemet, kan du bruge Systemgendannelse til at bringe operativsystemet tilbage til den tilstand, det var i, inden du installerede den nye enhedsdriver. Se "Systemgendannelse" på side 37.

-  **Bemærkning:** Inden du installerer operativsystemet, skal du sikkerhedskopiere alle datafiler på den primære harddisk. Ved konventionelle harddiskkonfigurationer er den primære harddisk det første drev, der genkendes af computeren.

Til geninstallation af Windows XP skal du bruge følgende ting:

- Dell *Operating System* medie
- Dell *Drivers and Utilities* medie

-  **OBS!** Dell *Drivers and Utilities*-mediet indeholder drivere, der blev installeret under samlingen af computeren. Brug Dell *Drivers and Utilities*-mediet til at indlæse alle nødvendige drivere. Alt afhængigt af, hvilken region du har bestilt computeren i, eller om du har bestilt medierne, leveres *Drivers and Utilities*-mediet og *Operating System*-mediet muligvis ikke sammen med computeren.



## Geninstallering af Windows Vista®

Geninstallationsprocessoren kan tage 1 til 2 timer. Når du har geninstalleret operativsystemet, skal du også geninstallere enhedsdrivere, antivirusprogram og anden software.

1. Gem og luk alle åbne filer og afslut alle åbne programmer.
2. Indsæt *Operating System*-disken.
3. Klik på **Exit** (Afslut), hvis meddelelsen **Install Windows** (Installer Windows) vises.
4. Genstart computeren.
5. Når DELL-logoet vises, skal du trykke på <F12> med det samme.

 **OBS!** Hvis du venter for længe, og operativsystemets logo vises, skal du vente, indtil du ser skrivebordet i Microsoft® Windows®. Derefter skal du slukke for computeren og prøve igen.

-  **OBS!** De næste trin ændrer kun startrækkefølgen denne ene gang. Ved den næste opstart starter computeren i overensstemmelse med de enheder, der er angivet i systemkonfigurationsprogrammet.
6. Når listen med startenheder vises, skal du fremhæve **CD/DVD/CD-RW Drive** (CD/DVD/CD-RW-drev) og trykke på <Enter>.
  7. Tryk på en tast for at starte op fra en CD-ROM. Følg instruktionerne på skærmen for at fuldføre installationen.

## Få hjælp

Hvis du kommer ud for et problem med computeren, skal du bruge følgende fremgangsmåde til at diagnosticere og foretage fejlfinding af problemet.

1. Oplysninger og fremgangsmåder vedrørende det problem, der er med din computer, finder du under "Løsning af problemer" på side 29.
2. Under "Dell Diagnostics" på side 36 finder du oplysninger om, hvordan du kører Dell Diagnostics.
3. Udfyld "Diagnosechecklisten" på side 46.
4. Brug Dells omfattende familie af onlinetjenester på Dell Support (**support.dell.com**) som hjælp til installation og fejlfindingsfremgangsmåder. Se "Onlinetjenester" på side 43 for en mere omfattende liste over Dell Support online.
5. Hvis de foregående trin ikke løser problemet, se "Kontakt Dell" på side 47.

 **OBS!** Ring til Dell support fra en telefon i nærheden af eller på computeren, så en supportmedarbejder kan hjælpe dig med eventuelle nødvendige procedurer.

 **OBS!** Dells system med koder for ekspreservice er muligvis ikke tilgængeligt i alle lande.

Når Dells automatiske telefonsystem beder dig om det, skal du indtaste din kode for ekspreservice, så samtalen stilles direkte ind til den rigtige supportmedarbejder. Hvis du ikke har en kode til ekspreservice, skal du åbne mappen **Dell Accessories** (Dell-tilbehør), dobbeltklikke på ikonet **Express Service Code** (Kode for ekspreservice) og følge instruktionerne.

 **OBS!** Nogle af følgende tjenester er ikke altid tilgængelige alle steder uden for det kontinentale USA. Ring til din lokale

Dell-repræsentant for at få oplysninger om tilgængeligheden.

## Teknisk support og kundeservice

Dells supporttjeneste er tilgængelig, så du få svar på dine spørgsmål om Dell-hardware. Vores supportmedarbejdere bruger computerbaseret diagnosticering til at give hurtige og præcise svar.

For at kontakte Dells supportservice, se "Inden du ringer" på side 46 og derefter under kontaktoplysningerne for din region, eller du kan gå til **support.dell.com**.

## DellConnect™

DellConnect er et simpelt online-adgangsværktøj, der gør en medarbejder tilknyttet Dells service og support i stand til at få adgang til din computer via en bredbåndsforbindelse, diagnosticere dit problem og reparere det hele med vejledning fra dig. Yderligere oplysninger finder du ved at gå til **support.dell.com** og klikke på **DellConnect**.

## Onlinetjenester

Du kan få mere at vide om Dells produkter og tjenesteydelser på følgende websteder:

- **www.dell.com**
- **www.dell.com/ap** (kun lande i Sydøstasien/ Stillehavsområdet)
- **www.dell.com/jp** (kun Japan)
- **www.euro.dell.com** (kun Europa)
- **www.dell.com/la** (kun lande i Latinamerika og Caribien)
- **www.dell.ca** (kun Canada)

Du kan få adgang til Dell Support via følgende websteder og e-mail-adresser:

Dell Support-websteder

- **support.dell.com**
- **support.jp.dell.com** (kun Japan)
- **www.euro.dell.com** (kun Europa)

## Få hjælp

E-mail-adresser til Dell Support

- **mobile\_support@us.dell.com**
- **support@us.dell.com**
- **la-techsupport@dell.com** (kun lande i Latinamerika og Caribien)
- **apsupport@dell.com** (kun lande i Sydøstasien/Stillehavsområdet)

E-mail-adresser til Dell Marketing og Salg

- **apmarketing@dell.com** (kun lande i Sydøstasien/Stillehavsområdet)
- **sales\_canada@dell.com** (kun Canada)

Anonym FTP (file transfer protocol)

- **ftp.dell.com**

Log in som bruger: `anonymous`, og brug din e-mail-adresse som adgangskode.

## AutoTech-tjenesten

Dells automatiske supporttjeneste – AutoTech – giver optagede svar på de spørgsmål, som Dells kunder oftest stiller om deres bærbare og stationære computere.

Når du ringer til AutoTech, skal du bruge din trykknaptелефон til at vælge de emner, der passer til dine spørgsmål. Oplysninger om, hvilket telefonnummer du skal ringe til i din region, finder du under "Kontakt Dell" på side 47.

### Automatiseret ordrestatustjeneste

Hvis du vil kontrollere status for Dell-produkter, du har bestilt, kan du gå til **support.dell.com**, eller du kan ringe til den automatiske ordrestatustjeneste. En række indspillede meddelelser beder dig om de oplysninger, der kræves for at lokalisere og rapportere om din ordre. Oplysninger om, hvilket telefonnummer du skal ringe til i din region, finder du under "Kontakt Dell" på side 47.

Hvis du har problemer med din ordre, f.eks. i form af manglende dele, forkerte dele eller forkert fakturering, kan du kontakte Dells kundeservice. Sørg for at have din faktura eller pakkeseddel ved hånden, når du ringer. Oplysninger om, hvilket telefonnummer du skal ringe til i din region, finder du under "Kontakt Dell" på side 47.

## Produktoplysninger

Hvis du har brug for oplysninger om yderligere produkter, der kan fås hos Dell, eller hvis du gerne vil afgive en bestilling, kan du besøge Dells websted på **www.dell.com**. Oplysninger om, hvilket telefonnummer du skal ringe til i din region, og om, hvordan du kontakter en salgsspecialist, finder du under "Kontakt Dell" på side 47.

## Returnering af varer til garantireparation eller til refundering

Uanset, om du returnerer varerne til reparation eller refundering, skal du forberede dem på følgende måde:

1. Ring til Dell for at få et RMAnummer, og skriv det tydeligt og iøjnefaldende uden på kassen.
2. Oplysninger om, hvilket telefonnummer du skal ringe til i din region, finder du under "Kontakt Dell" på side 47.

3. Vedlæg en kopi af fakturaen og et brev, der beskriver årsagen til returneringen.
4. Vedlæg en kopi af diagnosechecklisten (se "Diagnosechecklisten" på side 46), og angiv, hvilke test du har kørt, samt alle fejlmeddelelser, der rapporteres af Dell Diagnostics (se "Dell Diagnostics" på side 36).
5. Vedlæg alt tilbehør, der hører til den eller de varer, der returneres (strømkabler, software, vejledninger og så videre), hvis returnering sker med henblik på refundering.
6. Pak det udstyr, der skal returneres, i den originale (eller tilsvarende) emballage.
7. Du skal selv betale forsendelsesomkostningerne. Du har også ansvaret for at forsikre alle returnerede produkter, og du påtager dig tabsrisikoen under transporten til Dell. Efterkravspakker accepteres ikke.
8. Returneringer, hvor et eller flere af de ovennævnte krav ikke er opfyldt, vil blive afvist ved Dells modtagelse og returneret til dig.

### Inden du ringer

 **OBS!** Sørg for at have din kode for ekspreservice klar, når du ringer. Denne kode hjælper Dells automatiske supporttelefonsystem med at stille dit opkald det rigtige sted hen. Du kan blive bedt om at oplyse din servicekode (Servicekoden og ekspreservicekoden vises på Dell supportcenters velkomstsider).

Husk at udfylde følgende diagnosecheckliste. Hvis det er muligt, skal du tænde computeren, inden du ringer til Dell for at få hjælp. Ring fra en telefon på eller i nærheden af computeren. Du vil muligvis blive bedt om at skrive nogle kommandoer på tastaturet, videregive detaljerede oplysninger under handlinger eller forsøge fejlfindingstrin, der kun er mulige på selve computeren. Sørg for at have dokumentationen til computeren ved hånden.

### Diagnosecheckliste

- Navn:
- Dato:
- Adresse:
- Telefonnummer:
- Servicekode (stregkode på bagsiden eller i bunden af computeren):
- Kode til ekspreservice:
- RMA-nummer (hvis du har fået et af en supporttekniker hos Dell):
- Operativsystem og version:
- Enheder:
- Udvidelseskort:
- Er du tilsluttet et netværk? Ja/Nej
- Netværk, version og netværksadapter:
- Programmer og versioner:

I dokumentationen til dit operativsystem kan du finde vejledning til, hvordan du identificerer indholdet i computerens opstartsfiler. Hvis

computeren har en printer tilsluttet, skal du udskrive alle filerne. Ellers skal du skrive indholdet i alle filerne ned, inden du ringer til Dell.

- Fejlmeddelelse, bipkode eller diagnosticeringskode:
- Beskrivelse af problemet og af de fejlfindingsprocedurer, du har udført:

## Kontakt Dell

Kunder i USA skal ringe til 800-WWW-DELL (800-999-3355).

 **OBS!** Hvis du ikke har en aktiv internetforbindelse, kan du finde kontaktoplysninger på din købsfaktura, pakkeseddel eller i Dells produktkatalog.

Dell giver adgang til flere muligheder for online- og telefonbaseret support og service. Mulighederne varierer for de enkelte lande og produkter, og nogle tjenester findes muligvis ikke i dit område.

Sådan kontakter du Dell omkring salg, teknisk support eller kundeservice:

1. Besøg **support.dell.com**.
2. Kontroller dit land eller din region på rullelisten **Choose A Country/Region** (Vælg land/region) nederst på siden.
3. Klik på **Contact Us** (Kontakt os) til venstre på siden.
4. Vælg det relevante service- eller supportlink alt afhængigt af, hvad du har brug for.
5. Vælg den metode til at kontakte Dell, der passer dig bedst.

# Find mere information og ressourcer

## Hvis du skal:

geninstallere operativsystemet.

køre et diagnosticeringsprogram for computeren, geninstallere Laptop systemsoftware eller opdatere drivere til computeren og Vigtigt-filer.

få mere at vide om operativsystemet, vedligeholdelse af ydre enheder, RAID, internettet, Bluetooth®, netværk og e-mail.

opgradere computeren med ny eller ekstra hukommelse eller med en ny harddisk.

geninstallere eller udskifte en slidt eller defekt del.

## Se:

dit Operating System medie.

*Drivers and Utilities*-mediet.



**OBS!** Drivere og dokumentationsopdateringer kan findes på Dell™-supportwebstedet på **support.dell.com**.

*Dell Teknologiguide* installeret på din harddisk.

*Servicehåndbogen* på Dells supportwebsted på **support.dell.com**.



**OBS!** I nogle lande vil åbning af computeren og udskiftning af dele muligvis medføre, at garantien bortfalder. Undersøg din garanti og returpolitikkerne, inden du arbejder inde i computeren.



**Hvis du skal:**

---

find din servicekode/ekspresservicekode—  
Du skal bruge servicekoden til at identificere  
computeren på **support.dell.com** eller for at  
kontakte teknisk support.

finde drivere og downloads.

gå ind i teknisk support og produkthjælp.

kontrollere din ordrestatus for nye køb.

finde løsninger og svar på almindelige  
spørgsmål.

finde oplysninger om sidste øjeblikks opdatering  
om tekniske ændringer til din computer eller  
avanceret teknisk referencemateriale til  
teknikere eller erfarne brugere.

---

**Se:**

---

bag på eller i bunden af din computer eller på  
Dell supportcenters velkomstsider

---

Dell Support-hjemmeside på **support.dell.com**.



# Basis-specifikationer

## Systemmodel

---

Studio XPS 1340

Dette afsnit indeholder grundlæggende oplysninger, som du kan få brug for, når du konfigurerer, opdaterer drivere til og opgrader computeren. Du kan finde mere detaljerede specifikationer i *Servicehåndbogen* på Dells supportwebsted på **support.dell.com**.

 **OBS!** Udvalget kan variere alt afhængigt af regionen. Yderligere oplysninger om konfigurationen af computeren finder du ved at klikke på **Start**  → **Hjælp og support** og vælge at få vist oplysninger om computeren.

## Processor

---

Type	L2 cache
Intel® Core™ 2 Duo	3 MB/6 MB
Ekstern busfrekvens	1066 MHz

## ExpressCard

---

ExpressCard-controller	GeForce 9400M G
ExpressCard-stik	én ExpressCard-kortslot (54 mm)
Understøttede kort	ExpressCard/34 (34 mm) ExpressCard/54 (54 mm) 1,5 V og 3,3 V
ExpressCard-stikstørrelse	26 ben

**Hukommelse**

Stik	to internt tilgængelige SO-DIMM-sokler
Kapaciteter	512 MB, 1 GB og 2 GB
Hukommelsestype	1066 MHz DDR3 SO-DIMM
Mulige hukommelses- konfigurationer	1 GB, 1,5 GB, 2 GB, 3 GB og 4 GB

 **OBS!** Du kan finde instruktioner for opgradering af hukommelsen i *Servicehåndbogen* på Dells supportwebsted på **support.dell.com**.

**Computerinformation**

Systemchipset	GeForce 9400M G
Databusbredde	64 bit
DRAM-busbredde	dual channel (2) 64-bit busser
Processor-adresse- busbredde	32 bit
Flash EPROM	16 Mbit
Grafikbus	PCI-E X16
PCI-bus	32 bit

**Kommunikation**

Modemtype	Eksternt V.92 56 K USB modem
Modemcontroller	Hardwaremodem
Modeminterface	Universal Serial Bus (USB)

## Basis-specifikationer

### Kommunikation

---

Netværksadapter	10/100/1000 Ethernet LAN på systemkortet
Trådløse forbindelser	internal WLAN (halvstørrelse Mini-Card), WWAN, Mini-Card med Bluetooth® trådløs teknologi, UWB MiniCards WWAN ExpressCard Bluetooth® trådløs teknologi

### Grafik

---

<i>Diskret</i>	
Grafiktype	integreret på systemkort
Skærmcontroller	GeForce 9500M (GeForce 9400M G + GeForce 9200M GS)
Skærmhukommelse	256 MB dedikeret hukommelse
<i>UMA</i>	
Grafiktype	integreret på systemkort
skærmcontroller	GeForce 9400M G
skærmhukommelse	baseret på systemhukommelsen
LCD-grænseflade	LVDS
Skærmsupport	VGA, HDMI og DisplayPort

**Lyd**

Audiotype	5.1-kanal High Definition Audio
Audiocontroller	IDT 92HD73C HDA Kodec
Stereokonvertering	24-bit (analog-til-digital og digital-til-analog)
Internt interface	High Definition Audio
Eksterne interfaces	dobbeltfunktions mikrofonindgangsstik, to stereohovedtelefon-/højttalerstik
Højttaler	to 4-ohm højttalere
intern højttalerforstærker	2 W pr. kanal
Lydstyrkekontrol	programmener, mediekontrolknapper

**Porte og stik**

IEEE 1394a	4-ben serielt stik
Mini-Card	to type IIIA Mini-Card-slots, en halv-størrelse Mini-Card-slot
Netværksadapter	RJ-45 port 10/100/1000
USB	et 4-ben USB 2.0-kompatible stik
eSATA	et 4-pin eSATA/USB kombistik
Grafik	15-hul stik
HDMI	19-pins-stik
DisplayPort	20-pins-stik

## Basis-specifikationer

### Skærm

---

Type (AntiGlare)	13,3" WXGA WLED 13,3" WXGA CCFL
<i>Mål:</i>	
Højde	286,08 mm
Bredde	178,8 mm
Diagonal	337,8 mm
Maksimal opløsning	1280 x 800
Opdaterings-hastighed	60 Hz
Betjenings-vinkel	0° (lukket) til 140°
Luminans	225 min. 270 typ. cd/m <sup>2</sup> (LED 5 punkt gns.) 180 min. 198 typ. cd/m <sup>2</sup> (CCFL 5 punkt gns.)

### Skærm

---

<i>Synsvinkler:</i>	
Horisontal	±40° (CCFL) min. ±50° (LED) min.
Vertikal	+15°/–30° (CCFL) min. +40°/–50° (LED) min.
Pixel-pitch	0,2235 mm
Styring	lysstyrken kan styres via tastaturgenveje (se <i>Dell Technology Guide</i> for flere informationer)

### Tastatur (Bagbelyst)

---

Antal taster	86/103 (USA og Canada); 87/104 (Europa); 90/107 (Japan)
Layout	QWERTY/AZERTY/Kanji

**Kamera**

Pixel	1,3/2,0 megapixel
Videopløsning	320x240 ~ 1600x1200 (640x480 ved 30fps)
Diagonal synsvinkel	66°

**Pegeplade**

X/Y positionsopløsning (grafik tabelmodus)	240 cpi
<i>Størrelse</i>	
Bredde	61,9 mm sensoraktivt område
Højde	39,04 mm rektangel

**Batteri**

Type	6-celle/9-celle "smart" litium-ion
Dybde	50,39 mm (6/9-celle)
Højde	26,3 mm (6-celle) 41,9 mm (9-celle)
Bredde	204,9 mm (6-celle) 259,3 mm (9-celle)
Vægt	0,33 kg (6-celle) 0,48 kg (9-celle)
Spænding	11,1 VDC
Opladningstid når computeren er slukket (ca.)	4 timer

## Basis-specifikationer

### Batteri

---

Driftstid	batteridriftstiden varierer alt afhængigt af driftsbetingelserne og kan reduceres betydeligt under visse strømkrævende betingelser (se <i>Dell Technology Guide</i> for flere informationer)
Lavetid (ca.)	300 afladnings-/opladningscykluser
<i>Temperaturområde:</i>	
Drift	0° til 35°C
Opbevaring	-40° til 65°C (-40° til 149°F)
Møntcellebatteri	CR-2032

### Vekselstrømsadapter

---

Indgangsspænding	100–240 VAC
Indgangsstrøm (maksimum)	1,5 A
Indgangsfrekvens	50–60 Hz
Udgangseffekt	65 W eller 90 W
Udgangsstrømstyrke (90 W)	5,62 A (maksimum ved 4-sekund impuls) 4,62 A (kontinuert)
Udgangsstrømstyrke (65 W)	4,34 A (maksimum ved 4-sekund impuls) 3,34 A (kontinuert)
Nominel udgangsspænding	19,5 VDC



**Vekselstrømsadapter***Mål:**65 W (E-serien)*

Højde	16 mm
Bredde	64 mm
Dybde	127,0 mm
Vægt (uden kabler)	0,29 kg

*90 W (E-serien)*

Højde	16 mm
Bredde	70 mm
Dybde	147 mm
Vægt (uden kabler)	0,345 kg

**Vekselstrømsadapter**

Temperaturområder:

Drift	0° til 35°C (32° til 95°F)
Opbevaring	-40° til 65°C (-40° til 149°F)

**Fysisk**

Højde	22,5 mm til 37,2 mm (0,88 in til 1,46 in)
Bredde	319,3 mm
Dybde	236,15 mm
Vægt (med 6-celle batteri)	2,2 kg
Konfigurerbart til mindre end	

## Basis-specifikationer

### Computermiljø

---

#### *Temperaturområde:*

Drift 0° til 35°C (32° til 95°F)

Opbevaring -40° til 65°C  
(-40° til 149°F)

#### *Relativ luftfugtighed (max.):*

Drift 10% til 90% (ikke-kondenserende)

Opbevaring 5% til 95% (ikke-kondenserende)

Maksimal vibration (ved anvendelse af et vilkårligt vibrationspektrum, der simulerer brugermiljøet):

Drift 0,66 GRMS

Opbevaring 1,3 GRMS

### Computermiljø

---

Maksimalt stød (målt med harddisken på hovedet og en 2-ms halv sinus puls):

Drift 110 G

Opbevaring 163 G

#### *Højde o.h. (maksimum):*

Drift -15,2 til 3048 m  
(-50 til 10 000 ft)

Opbevaring -15,2 til 10 668 m  
(-50 til 35 000 ft)

Luftbårent forureningsniveau G2 eller lavere som defineret i ISA-S71.04-1985

# Indeks

## A

AutoTech **44**

## C

cd'er, afspille og oprette **27**

chipsæt **51**

computerfunktioner **26**

computer, opsætning **5**

computerstander **5**

## D

data, sikkerhedskopiere **28**

DellConnect **43**

Dell Diagnostics **36**

Dell Factory Image Restore **37**

Dells supportwebsted **49**

Dell Support Center **33**

Dell Technology Guide

for yderligere information **48**

Diagnosecheckliste **46**

disk drev

understøttede diskstørrelser **19**

diske

bruge **19**

skubbe ud **19**

drivere og downloads **49**

dvd'er, afspille og oprette **27**

## E

e-mail-adresser

for teknisk support **44**

energi

spare **27**

Enhedsstatuslamper **14**

## Indeks

### F

finde flere oplysninger **48**

FTP-logon, anonymt **44**

### G

garantireturnering **45**

gendanne fabriksbillede **38**

geninstallation af Windows **37**

### H

Hardwarefejlfinding **36**

hardwareproblemer

diagnosticere **36**

hukommelsesunderstøttelse **50, 51**

### I

installering af stand **5**

internetforbindelse **10**

ISP

Internetudbyder **10**

**60**

### K

kabelbaseret netværk

netværkskabel, tilslutte **8**

Kontakte Dell online **47**

kundeservice **43**

### L

luftstrøm, tillade **5**

### N

netværksforbindelse

løsning **29**

### O

opsætning, inden du går i gang **5**

ordrestatus **44**

### P

processor **50**

produkter

oplysninger og køb **45**

**R**

ressourcer, finde flere **48**

ringe til Dell **46**

**S**

sende produkter

til returnering eller reparation **45**

sikkerhedskopier

oprettelse **28**

skader, undgå **5**

softwarefunktioner **26**

spare energi **27**

specifikationer **50**

strømadapter

størrelse og vægt **57**

strømproblemer, løse **30**

strømskinner, brug af **6**

support-e-mail-adresser **44**

supportwebstedet

globale **43**

systemgendannelse **37**

systemmeddelelser **34**

**T**

teknisk support **43**

tilpasse

dine energiindstillinger **27**

dit skrivebord **27**

tilslut(te)

til internettet **10**

trådløs netværksforbindelse **29**

**U**

udvidelsesbus **51**

**V**

vandrette og lodrette standmuligheder **5**

ventilation, sikring **5**

## **W**

Windows, geninstallere **37**

Windows Vista®

geninstallere **41**

opsætning **10**